

戶外體健設施

Outdoor Fitness Facilities

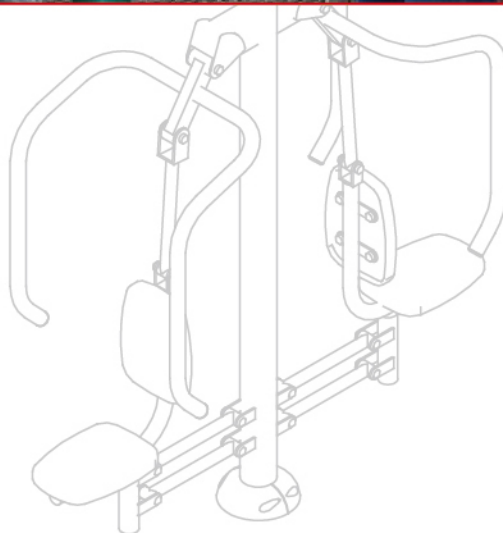



樂活系列



新生活系列

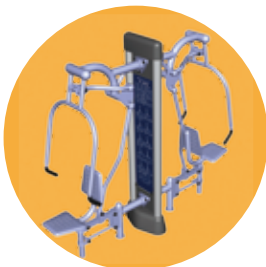

豪華系列



樹形系列

前 言

近年來，隨著國內醫療保健體系發達及國人休閒運動保健日趨重視，國人平均壽命日益延長，中高年齡族群持續增多成長，身體保健的相關產業已普遍增多，需求也越趨專業化。運動健身活動也更受重視，而體健設施目前區分為室內及室外兩部分，室內健身房僅小眾的使用族群且需專門的管理方能使用，故較無法普及大眾健身，而戶外健身設施多設置於社區中庭或鄰里公園…等公共區域，固而戶外的健康相關設備需求急趨增加“戶外體健設施”也隨之普級設置使用。戶外體健設施的使用安全也越來越受重視，故專業的規劃及使用準則也越需詳細規範。

本公司針對國內中高年齡者需求調查，研究、設計，推出體健設施多種款式。所有款式除產品外觀設計外更具意義的是運動生理學之研究發展及健身方法圖式解說設計，而體健設施主體材料區分為金屬材質及再生環保複合材 WPC(塑纖木)二類；金屬材質體健採用鍍鋅鋼管，表面防鏽、抗 UV，粉體烤漆塗裝而成。在人機互動研究方面符合國人人體工學且易於操作運動，以期達到促進國人健康、安全優質的體健設施及運動環境的規劃，係本公司提供中高年齡者運動保健設施之主要精神與目的。

本公司並嚴選各具特色體健系列更依據 DIN79000 安全規範通過 TÜV 及 TAF 認證，並以多年規劃、設計、施工經驗，提供更安全耐用之戶外體健運動系列供客戶選擇。



Outdoor Fitness

戶外體健設施

目錄

前 言	1
目 錄	2
臺北市戶外體健設施採購基本要求	3
認證測試報告	4
體健系列	
A 樂活體健系列	8
B 新生活體健系列	16
C 豪華體健系列	19
D 樹形體健系列	23
E 塑木體健系列	27
工程實績	31

Outdoor Fitness

戶外體健設施

基本項目	基本要求	備註
1. 設施標準	應符合 DIN79000 標準。 其材質依照下列「材料及製造」規定。	1. 廠商應提供檢驗報告、原廠檢驗報告或第三者公正檢驗報告。 2. 保固期及維修所需備用零件，請於採購契約中詳訂。
2. 材料及製造	1. 依照 CNS12642 Sec.3 規定。 2. 木材：防腐、不具毒性：鉻化砷酸銅（Chromated copper arsenate；CCA）、雜酚（creosote）、五氯苯酚（pentachlorophenol）、三丁酯錫氧化物（tributyl tin oxide）及含除蟲劑之表面塗料者禁用。 3. 塗料：依 CNS4797-2 規定 4. 塑膠及其他材料：會因紫外線而降低功能者，則應做紫外線防護。（或限定製造或出廠期限） 5. 扣件：經防鏽或耐腐蝕處理，不應不用工具就能鬆開或轉動。 6. 塑膠製品可塑劑檢驗 塑化劑之安全要求：依 CNS15138、15138-1 之規定產品中所含塑化劑、鄰苯二甲酸二甲酯 DMP、鄰苯二甲酸二乙酯 DEP 鄰苯二甲酸雙-2-乙基己酯 DEHP、鄰苯二甲酸二丁酯 DBP、鄰苯二甲酸丁苯甲酯 BBP、鄰苯二甲酸二異壬酯 DINP、鄰苯二甲酸二異癸酯 DIDP、鄰苯二甲酸二正辛酯 DNOP、等 8 種鄰苯二甲酸酯類塑化劑及其混合物含量總和不得超過 0.1%（質量比）。	1. 體健設施應以在戶外設施中足資證明之耐久材料製造或構築。 2. 戶外體健設施製造商，應對任何新材料建檔，或對耐久性作相關測試，並於安裝戶外體健設施前，提供所有權人及經營者上述相關文件。
3. 活動區域安全防护鋪面及活動緩衝空間	1. 鋪面材料衝擊吸收性能，依照 CNS12643 規定。 2. 設置位置含活動緩衝空間，活動緩衝空間範圍依照 DIN79000 標準。	活動區域與通道之鋪面顏色宜做出區別。
4. 安裝使用維護保養手冊	廠商須提供安裝使用維護保養手冊內容應包含下列項目： 1. 安裝施工說明。 2. 施工檢查表。 3. 使用說明。 4. 定期檢查項目。 5. 維護保養檢點表。	
5. 告示牌	內容依市府（公園處）規定。	1. 依照市府（公園處）研議之戶外體健設施標示牌規定，含中英對照。 2. 標示牌設置位置應避免影響使用設施活動之安全。 3. 標示牌宜與戶外體健設施作整體性規劃設計。

資料來源：臺北市府體育局 <http://www.tms.taipei.gov.tw/>

Outdoor Fitness

戶外體健設施

材料
測試

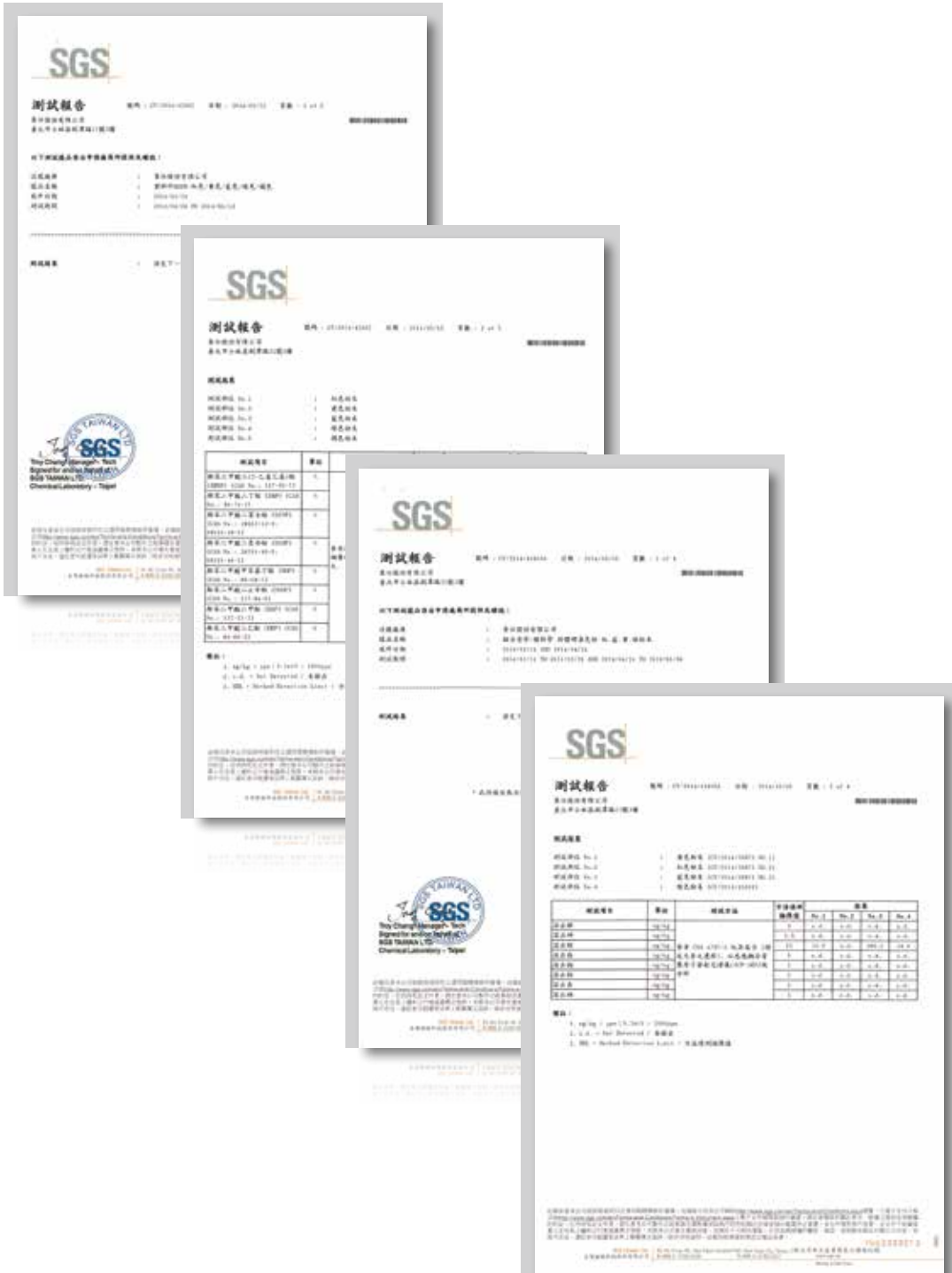

Outdoor Fitness

戶外體健設施

產品認證

TAF **TÜVRheinland**

報告號碼: 11028737 001 頁數: 共 29 頁
Page 1 of 29

申請單位: 歐仕特中心有限公司
Estonian: 111 北區北區特種設備製造廠

測試項目: 戶外健身設施

名稱: 戶外健身設施 標準: EN
Reference: 111 北區北區特種設備製造廠

人員姓名: 姓名: 日期: 姓名: 日期:

送檢地點/送檢日期: 送檢日期:

測試地點: 歐仕特中心有限公司
Testing location: 111 北區北區特種設備製造廠

測試標準: EN 15686:2012
Test specification: 歐仕特中心有限公司特種設備製造廠

測試結果: 合格 (The test has passed the test specification)

測試單位: 德國萊茵 TÜV 萊茵有限公司
Testing laboratory: 歐仕特中心有限公司特種設備製造廠

測試員 / tested by: 檢驗員 / inspected by:

其他備註 / Other Aspects: 2023.08.09

備註: 此報告僅供客戶參考，不作為法律依據。如有任何疑問，請與我們聯繫。
Remarks: This report is intended for the client's reference only and does not constitute a legal basis. If you have any questions, please contact us.

TÜVRheinland

報告號碼: 11028740 001 頁數: 共 28 頁

使用測試設備

設備名稱	設備代號	下次校訂日期
001	1205	2024.06.01
002	1206	2024.06.01
003	1207	2024.06.01
004	1208	2024.06.01
005	1209	2024.06.01
006	1210	2024.06.01
007	1211	2024.06.01
008	1212	2024.06.01
009	1213	2024.06.01
010	1214	2024.06.01
011	1215	2024.06.01
012	1216	2024.06.01
013	1217	2024.06.01
014	1218	2024.06.01
015	1219	2024.06.01
016	1220	2024.06.01
017	1221	2024.06.01
018	1222	2024.06.01
019	1223	2024.06.01
020	1224	2024.06.01

TÜV Rheinland Prüf- & Zertifizierungsgesellschaft mbH, 50668 Köln, Germany, Tel. +49 (0) 221 187-1100, Fax +49 (0) 221 187-1101, www.tuev.com

實驗室



德國萊茵 TÜV 實驗室集團

WHEN YOU NEED TO BE SURE



SGS 台灣檢驗科技股份有限公司

Outdoor Fitness

戶外體健設施

4.3.14.2 練習空間

- 練習空間 (參考 3.5) 須提供使用者足夠的空間可以安全進行器材提供的練習。
- 這個空間是多組圓柱型的空間，考慮到使用者的身高以及使用方式。參照圖 10a) 到 d)。
每一個圓柱體都是由身體支撐面 (參照 3.11) 垂直向上延著使用者的活動方向延展。
- 圓柱體的尺寸請看表格二。
- 練習空間的判定須考量設施以及使用者的移動。
- 多人使用的設施，其練習空間可互相重疊，只要不會產生危險的狀況。(看圖 11)
- 設施如果包含滑桿，桿身與鄰近物體的最小距離為 350mm。

說明

1. 座椅高度

a) 站立使用的練習空間

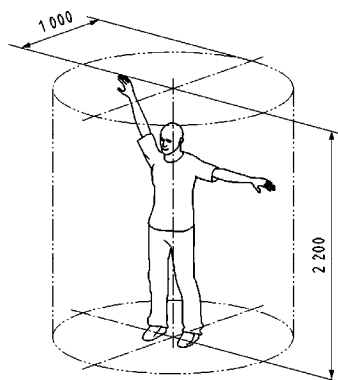

b) 坐姿使用的練習空間

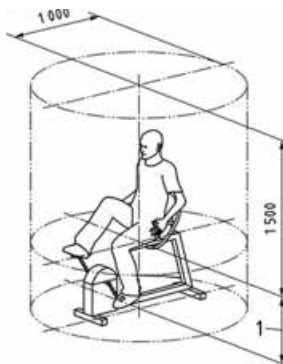

c) 躺著使用的練習空間

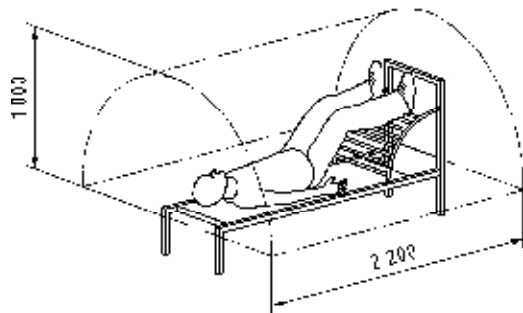

d) 懸吊使用的練習空間



圖 10 — 不同練習方式的練習空間

圖 11 一 多人使用的設備練習空間可互相重疊。

- 在練習空間內不可存在讓使用者於墜落高度 600mm 落下時會碰撞到的硬物或尖銳物品。(站立平面不視為產品部位)
- 以坐姿使用的設施由於有多處手腳可支撐處，所以允許在墜落高度 600mm 範圍內有硬物存在。前提是運動器材的外觀不會吸引使用者向高處攀爬。
例如：腳踏車型設施

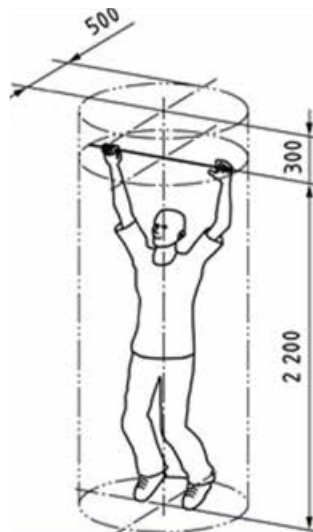
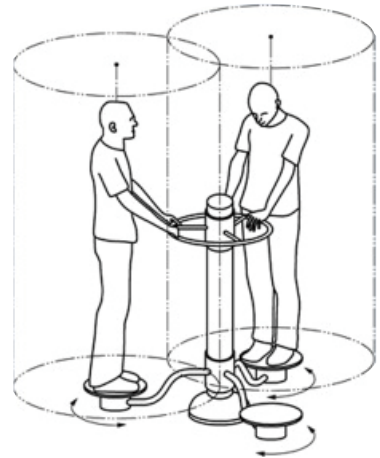

4.3.14.3 活動面積

4.3.14.3.1 尺寸

- 運動器材的活動面積尺寸 (參照 3.3) 可由圖 12 計算。這邊必須考量器材跟使用者的活動方式。

如果 $0,6 \leq Y \leq 1,5$, 那 $X = 1,5$ (公尺)

如果 $Y > 1,5$, 那 $X = 2/3 \cdot Y + 0,5$ (公尺)

說明

a 防衝擊地板

b 一般地面，除了有強迫動作的器材

X 最小活動面積

Y 墜落高度



圖 12 一活動面積尺寸

4.3.14.4 活動空間

- 活動面積上的活動空間高度必須至少 2.20m。活動空間必須是淨空，且不是為觀賞者設置的。在這空間中不可有物體會造成使用者跌落在上面或導致受傷。例如：沒有跟周遭物體齊平的柱子或突出的地基。
- 當運動器材會產生強迫動作時，活動空間需延伸至少 0.5m。如果器材靠著牆面，其高度相等於活動空間，這個情況可以減少活動空間。
- 除了會產生強迫動作的器材，其他器材之間的活動空間及平面可以重疊。

資料來源：TÜV Rheinland Taiwan Ltd Taichung Branch Chih-Hao Lien Manager

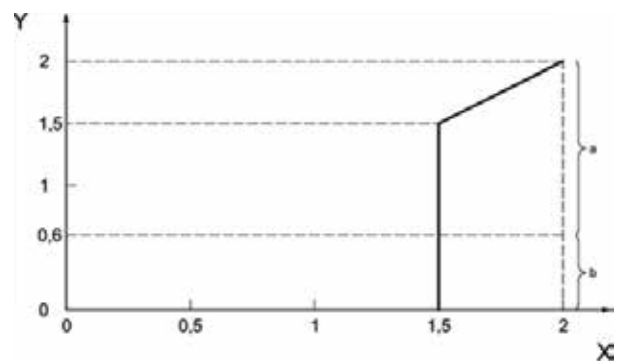
Outdoor Fitness

戶外體健設施

樂活體健系列

▶ 樂活 - 腹肌板 (OE40201)

腹肌板主要功能：

1. 增強人體的腹肌、側腰肌群和背部肌群的肌肉力量。
2. 有效提高腹直肌的肌肉組織，增加腹直肌的耐力。
3. 消除腹部多餘脂肪，瘦腰美體，體現腰椎的自然生理彎曲，塑造健美、挺拔的優美形態。

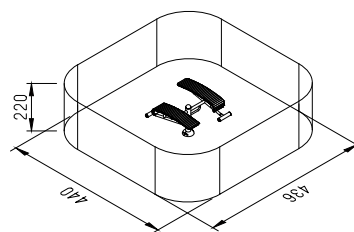
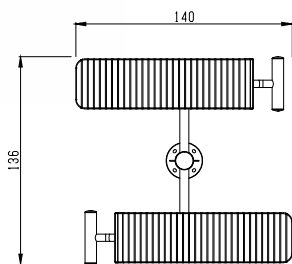
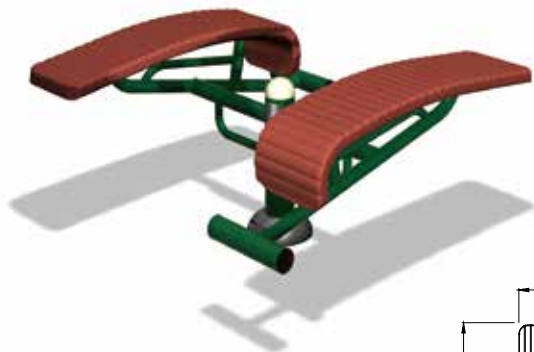

▶ 樂活 - 伸腰伸背器 (OE40202)

伸腰伸背器主要功能：

1. 增強人體上肢帶、肩背部、胸部和腰腹部的肌肉力量。
2. 改善人體全身用力的協調性和靈活性。
3. 增強人體的新陳代謝。

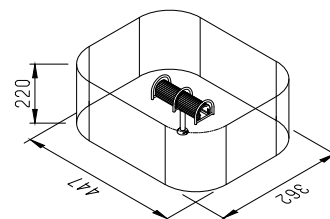
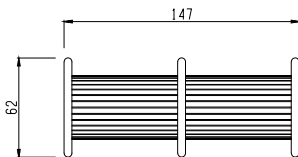

▶ 樂活 - 單人漫步機 (OE40203)

單人漫步器主要功能：

1. 增強練習者腰部、髖部和腿部的肌肉力量和肌肉耐力。
2. 提高腰椎、椎及髖關節的靈活性及關節周圍肌肉和韌帶的柔韌性，提高髖關節、膝關節的穩定性。
3. 增強人體的平衡能力及協調性。

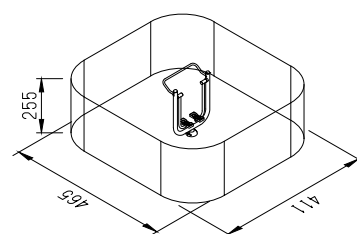
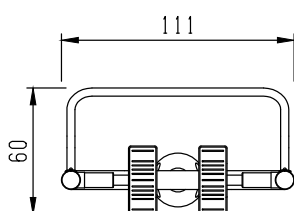

▶ 樂活 - 單人健騎器 (OE40204)

健騎器主要功能：

1. 增強人體四肢及脊椎各關節的靈活性，增大以上各關節的運動幅度。
2. 充分拉伸腹直肌，舒展髖關節和脊柱，預防腰背部肌群鬆弛。
3. 提高人體在運動過程中全身協調用力及掌握平衡、控制平衡的能力。

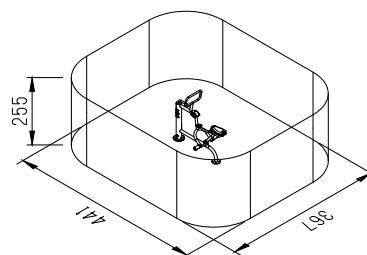
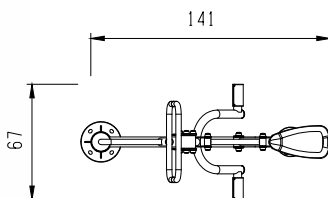

Outdoor Fitness

戶外體健設施

樂活體健系列



▶ 樂活 - 雙人坐推 (OE40205)

雙人坐推主要功能：

1. 增強上肢及腹肌力量。
2. 增強關節的柔韌性與靈活性。
3. 增加身體的血液循環，促進新陳代謝。

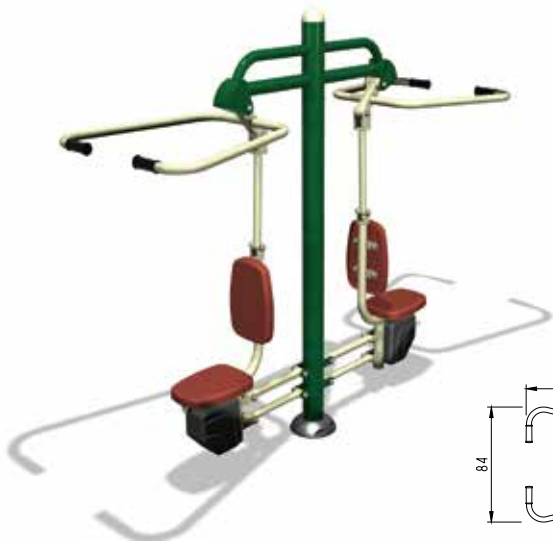
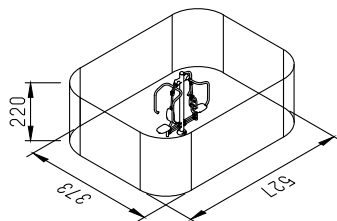
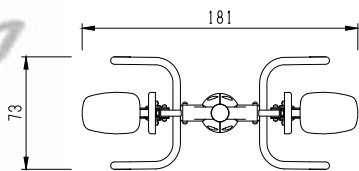

▶ 樂活 - 雙人坐拉 (OE40206)

雙人坐拉主要功能：

1. 增強上肢及背部肌群力量。
2. 增強關節的柔韌性與靈活性。
3. 增加身體的血液循環，促進新陳代謝。

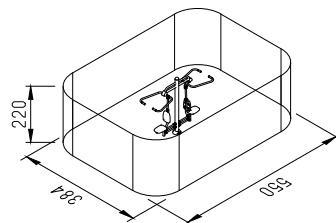
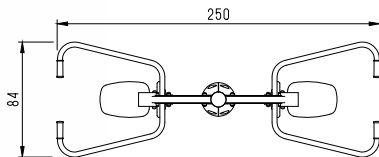

▶ 樂活 - 雙人浪板 (OE40207)

雙人浪板主要功能：

1. 活動腰部肩關節。
2. 增強腰側肌群的柔韌性及心肺功能。
3. 增加身體的血液循環，促進新陳代謝。

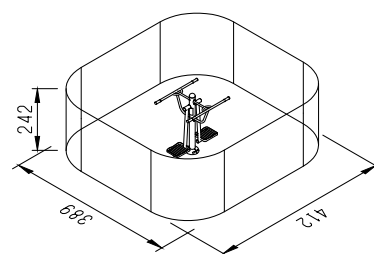
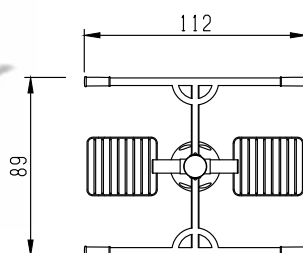

▶ 樂活 - 雙人大轉輪 (OE40208)

雙人大轉輪主要功能：

1. 增強肩帶肌群的肌肉力量和耐力。
2. 改善腰椎、胸椎、骶椎及髖關節的靈活性。
3. 緩解腰肌勞損及周身疲乏，對肩、背痠痛，頸部僵硬有較好的放鬆作用。

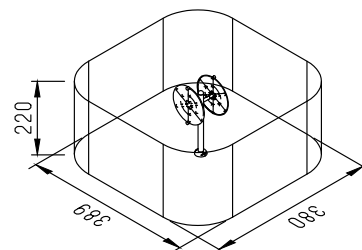
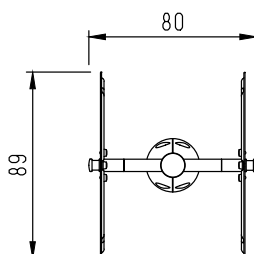

Outdoor Fitness

戶外體健設施

樂活體健系列

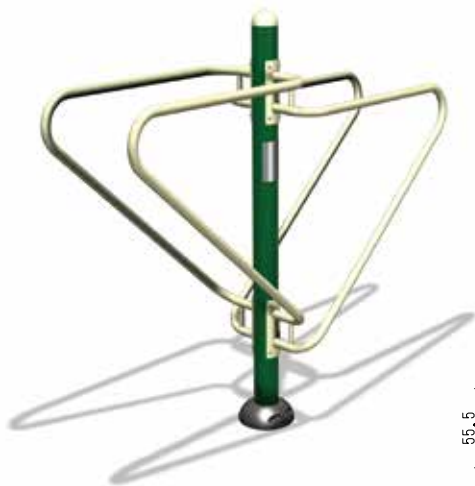

▶ 樂活 - 雙人雙槓 (OE40209)

雙人雙槓主要功能：

1. 增強上肢、肩部、胸部、背部肌群力量。
2. 增加身體的血液循環，促進新陳代謝。

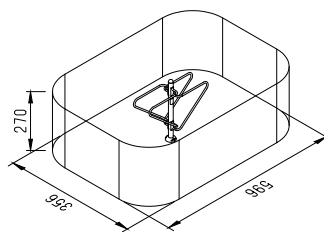
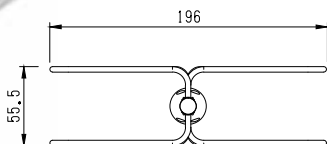

▶ 樂活 - 雙人肩關節康復器 (OE40210)

雙人肩關節康復器主要功能：

1. 活動腕、肘、肩關節。
2. 增強相關肌群的柔韌性和心肺功能。
3. 增加身體的血液循環，促進新陳代謝。

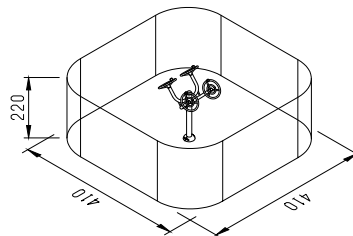
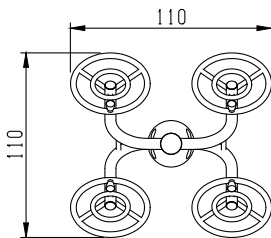

▶ 樂活 - 三人轉腰器 (OE40211)

三人轉腰主要功能：

1. 增強練習者脊柱周圍的肌肉力量。
2. 改善腰椎、胸椎、骶椎及髖關節的靈活性。
3. 緩解腰肌勞損及周身疲乏，對肩、背痠痛，頸部僵硬有較好的放鬆作用。

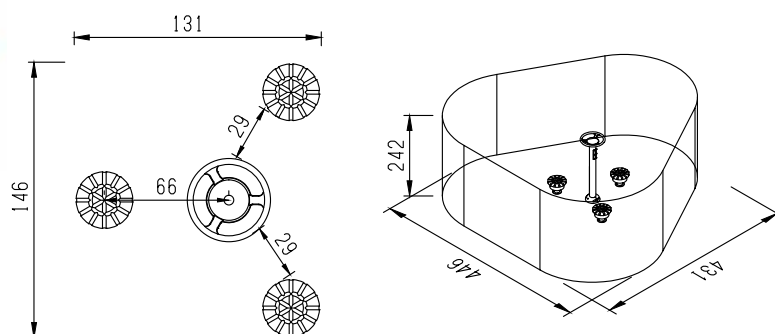

▶ 樂活 - 三人壓腿器 (OE40212)

三人壓腿主要功能：

1. 增強腰、腿、腹部肌群的柔韌性。
2. 鍛鍊身體各部位肌肉、力量、耐力等。
3. 增加身體的血液循環，促進新陳代謝。

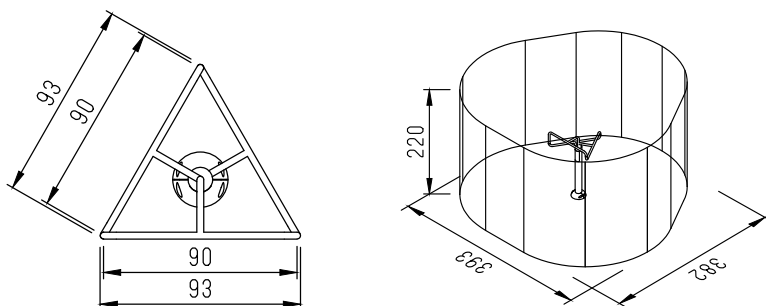

Outdoor Fitness

戶外體健設施

樂活體健系列



▶ 樂活 - 腰背按摩器 (OE40213)

腰背按摩器主要功能：

1. 放鬆、按摩練習者背部、腰部的肌肉，消除腰背、頸部肌肉疲勞，調節神經系統。
2. 防止腰肌勞損，增強腰背肌肉力量。

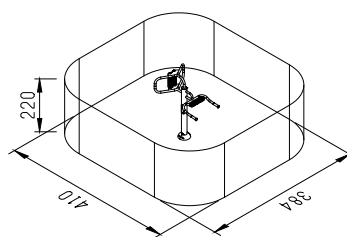
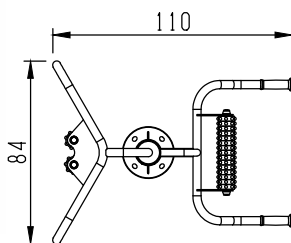

▶ 樂活 - 划船器 (OE40214)

划船器主要功能：

1. 活動四肢與腰部，促進身體的血液循環，加快新陳代謝。
2. 改善腰椎、胸椎、骶椎及髖關節的靈活性。
3. 緩解腰肌勞損及周身疲乏，對肩、背痠痛，頸部僵硬有較好的放鬆作用。

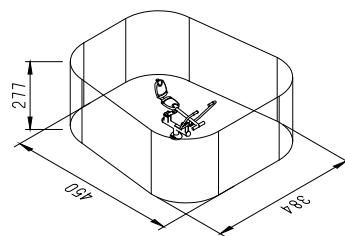
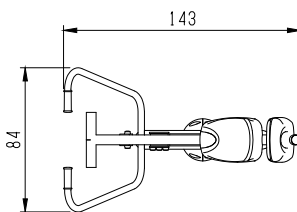

▶ 樂活 - 引體訓練器 (OE40215)

引體訓練器主要功能：

1. 增強上肢、肩部、胸部、背部肌群力量。
2. 提高心肺功能。
3. 增加身體的血液循環，促進新陳代謝。

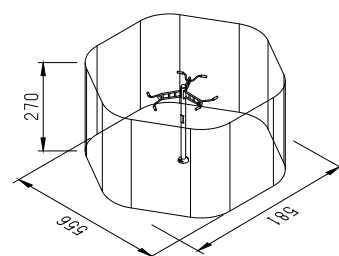
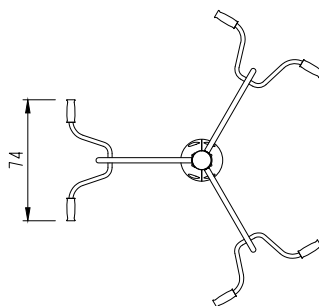

說明：

- (1) 本系列產品已由台灣德國萊茵技術監護顧問股份有限公司 (TÜV) 檢驗，皆已取得 DIN79000 之認證，並符合全國認證基金會 (TAF) 之驗證程序。
- (2) 設施安裝時須配合各項設施之活動面積及空間，並依安裝手冊之規定安裝
- (3) 本公司戶外體健設施皆已投保蘇黎士保險公司之產品責任險新台幣 5000 萬元，以確保使用者權利。

Outdoor Fitness

戶外體健設施

新生活體健系列

▶ 新生活 - 仰臥起坐椅
(OE40401)

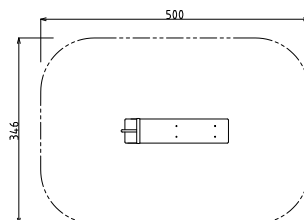

▶ 新生活 - 雙人漫步機
(OE04202)

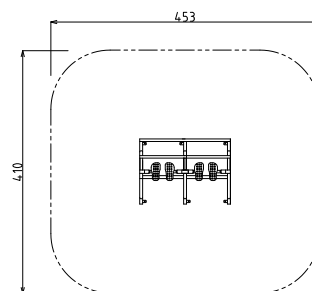

▶ 新生活 - 伸腰伸背器
(OE40403)

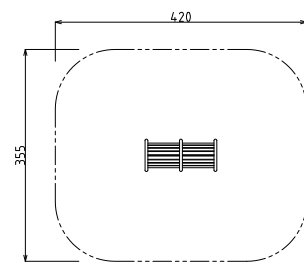

▶ 新生活 - 撐體運動椅
(OE40404)

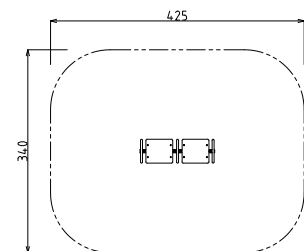

▶ 新生活 - 雙人肩關節康復器 (OE40405)

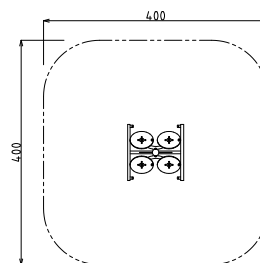

▶ 新生活 - 單人踏步機 (OE40406)

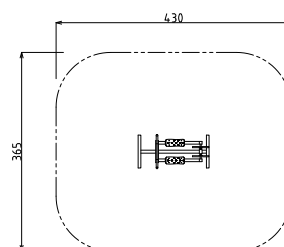

▶ 新生活 - 雙人大轉輪 (OE40407)

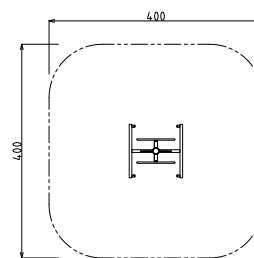

▶ 新生活 - 雙人上肢牽引器 (OE40408)

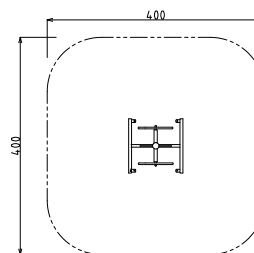

Outdoor Fitness

戶外體健設施

新生活體健系列

▶ 新生活 - 三人轉腰器
(OE40409)

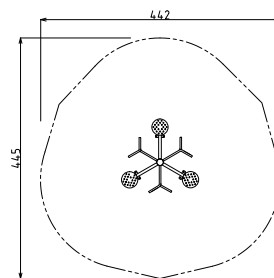

▶ 新生活 - 雙人浪板器
(OE40410)

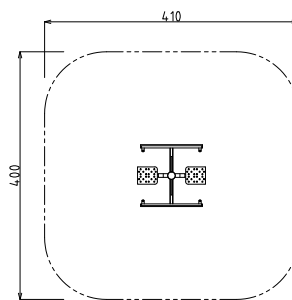

▶ 新生活 - 單人健騎機
(OE40411)

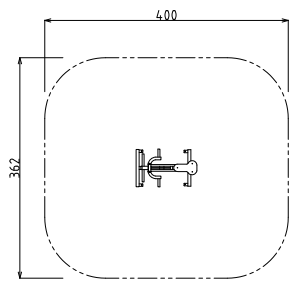

▶ 新生活 - 雙人腰背按摩器
(OE40412)

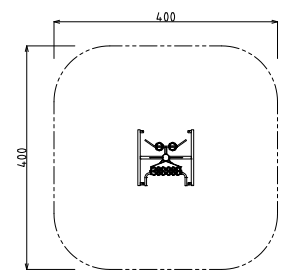

▶ 豪華 - 雙人漫步
(OE30101)

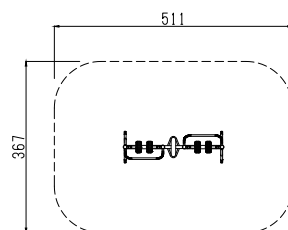

▶ 豪華 - 雙人坐推
(OE30103)

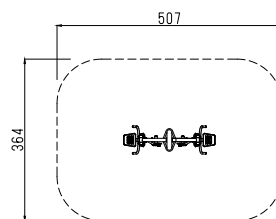

▶ 豪華 - 多人壓腿
(OE30104)

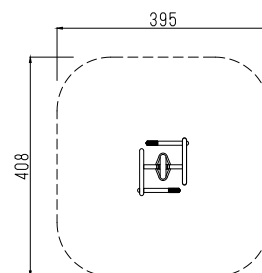

Outdoor Fitness

戶外體健設施

豪華體健系列

▶ 豪華 - 雙人腰背按摩器
(OE30105)

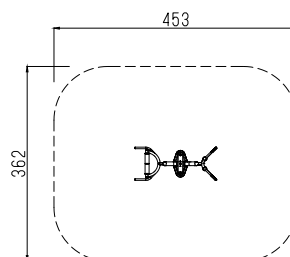

▶ 豪華 - 雙人健騎
(OE30106)

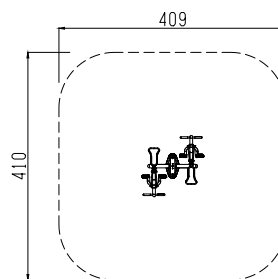

▶ 豪華 - 雙人腹肌板
(OE30108)

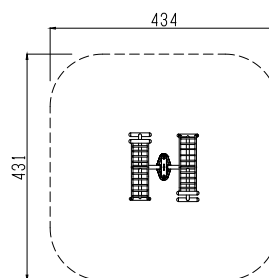

▶ 豪華 - 雙人大轉輪
(OE30109)

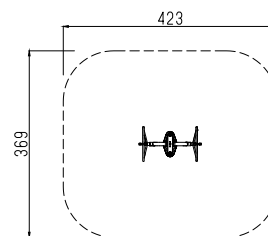

▶ 豪華 - 雙人腰腹
(OE30110)

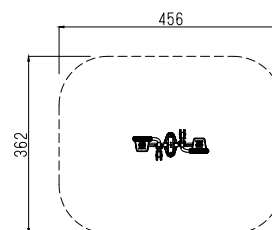

▶ 豪華 - 雙人轉腰
(OE30111)

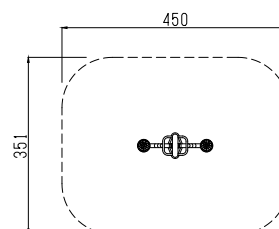

Outdoor Fitness

戶外體健設施

豪華體健系列

▶ 豪華 - 雙人座蹬
(OE30113)

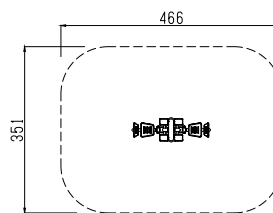

▶ 豪華 - 雙人雙槓
(OE30117)

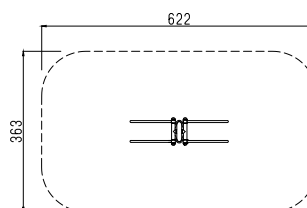

▶ 豪華 - 雙人浪板
(OE30118)

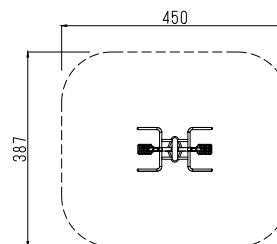

▶ 樹型 - 雙人漫步
(OE30301)

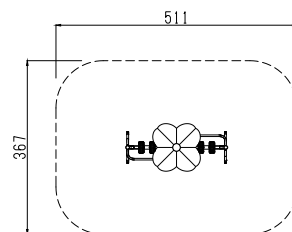

▶ 樹型 - 雙人腰背按摩器
(OE30302)

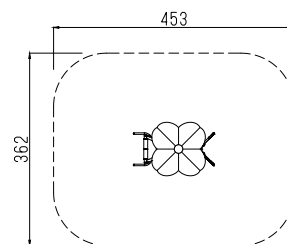

▶ 樹型 - 雙人健騎
(OE30303)

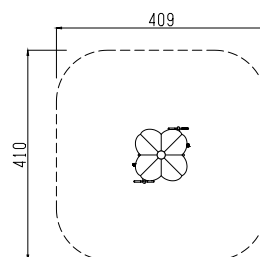

Outdoor Fitness

戶外體健設施

樹型體健系列

▶ 樹型 - 雙人雙槓
(OE30304)

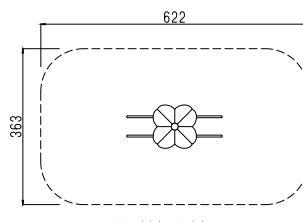

▶ 樹型 - 雙人腹肌板
(OE30305)

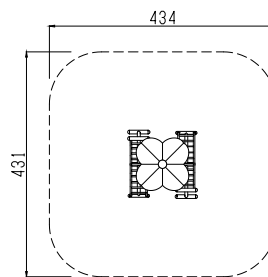

▶ 樹型 - 雙人轉腰
(OE30306)

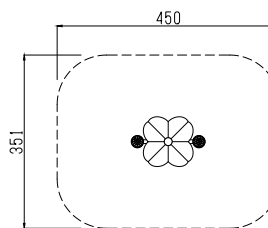

▶ 樹型 - 多人壓腿
(OE30307)

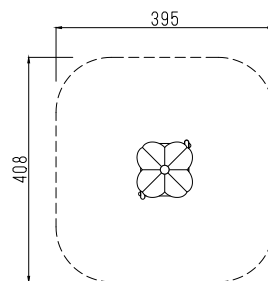

▶ 樹型 - 雙人大轉輪
(OE30308)

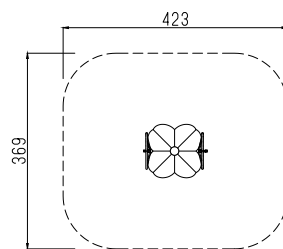

▶ 樹型 - 雙人腰腹
(OE30309)

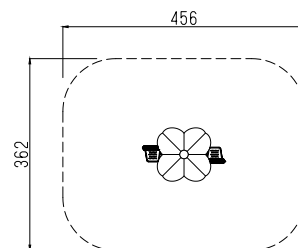

Outdoor Fitness

戶外體健設施

樹型體健系列

▶ 樹型 - 雙人坐蹬
(OE30310)

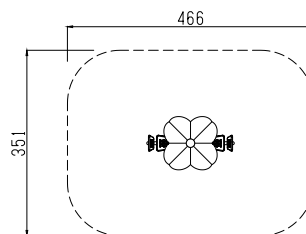

Outdoor Fitness

戶外體健設施



▶ 引體向上

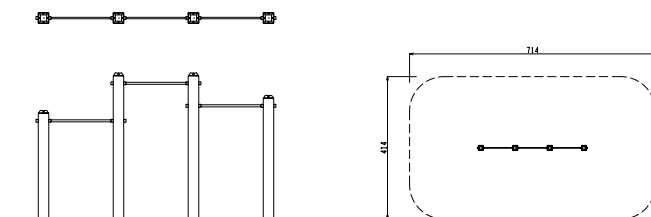

▶ 上下階梯

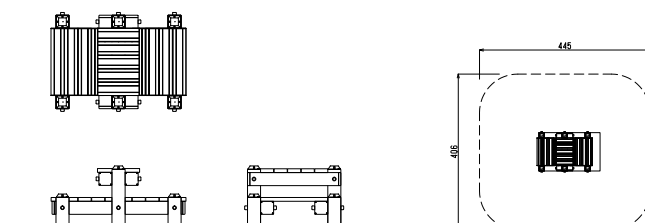

▶ 支撐前進

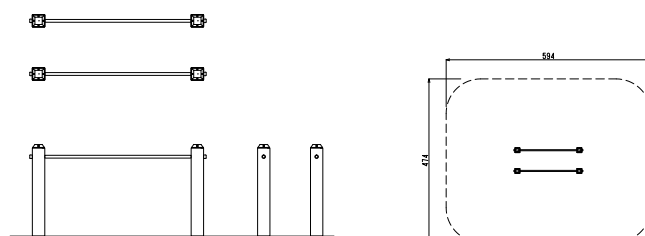

Outdoor Fitness

戶外體健設施

塑木體健系列



▶ 水平吊梯

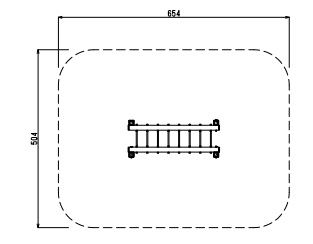
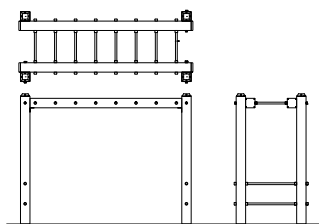

▶ 平衡木

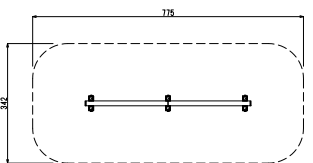
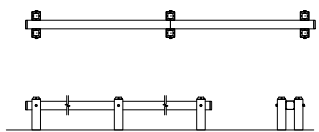

▶ 仰臥起坐

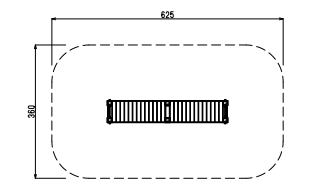
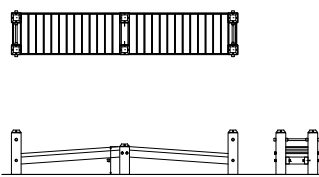

Outdoor Fitness

戶外體健設施

塑木體健系列



▶ 仰臥舉腿

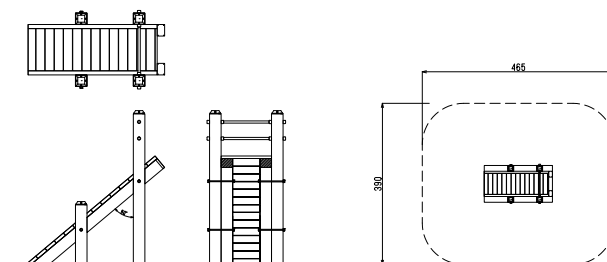

▶ 伏地挺身

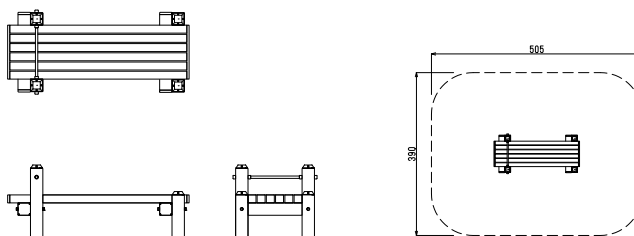

▶ 屈膝運動

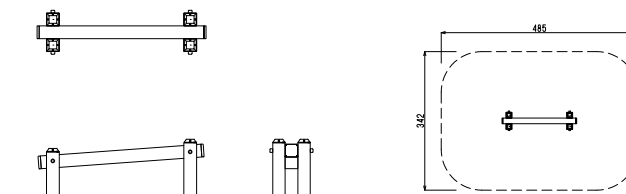

Outdoor Fitness

戶外體健設施

塑木體健系列



▶ 腿後肌伸展

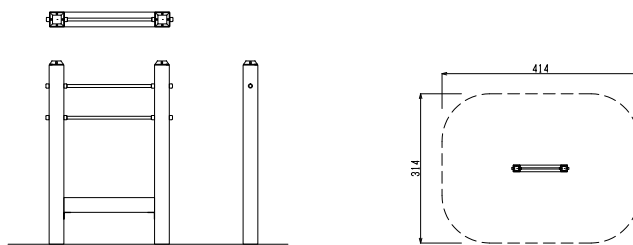

▶ 撐體運動

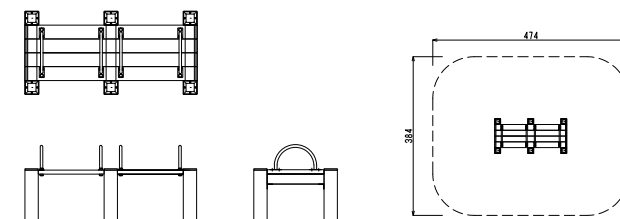

▶ 舉腿運動

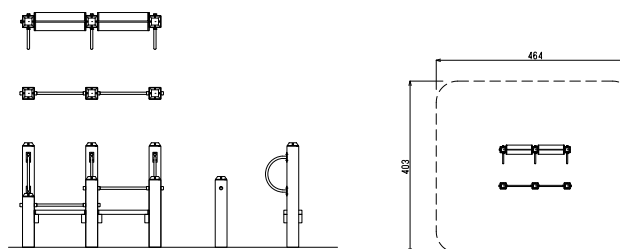

Outdoor Fitness

戶外體健設施

工程實績

▶ 北投公園體健



▶ 士林區 89 綠地



▶ 新北市新莊運動公園



Outdoor Fitness

戶外體健設施

▶ 信義區富台公園



▶ 萬華區青年公園



▶ 南崁溪周邊
綠美化工程



▶ 台北市永樂國小





集仕股份有限公司

111台北市士林區劍潭路21號3樓

3f, No.21, Jiantan Rd., Shihlin District., Taipei City 111, Taiwan.

Tel:+886 2 2888 1498 Fax:+886 2 2888 1906

Website:www.giss.com.tw.